

E12538

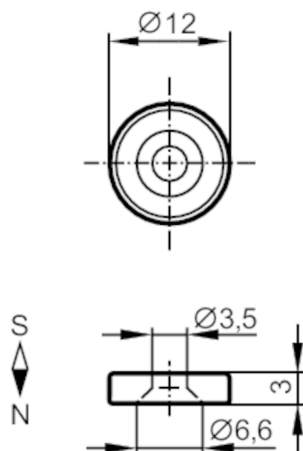

Magnes

MAGNET M6.1 NEODYM, DRILL HOLE



Warunki pracy

Temperatura otoczenia [°C] -40...80

Dane mechaniczne

Waga [g] 3

Wymiary [mm] Ø 12 / L = 3

Materiał Neodym

Siła pola magnetycznego [mT] 250

Uwagi

Sztuk w opakowaniu 1 szt.