

E12771

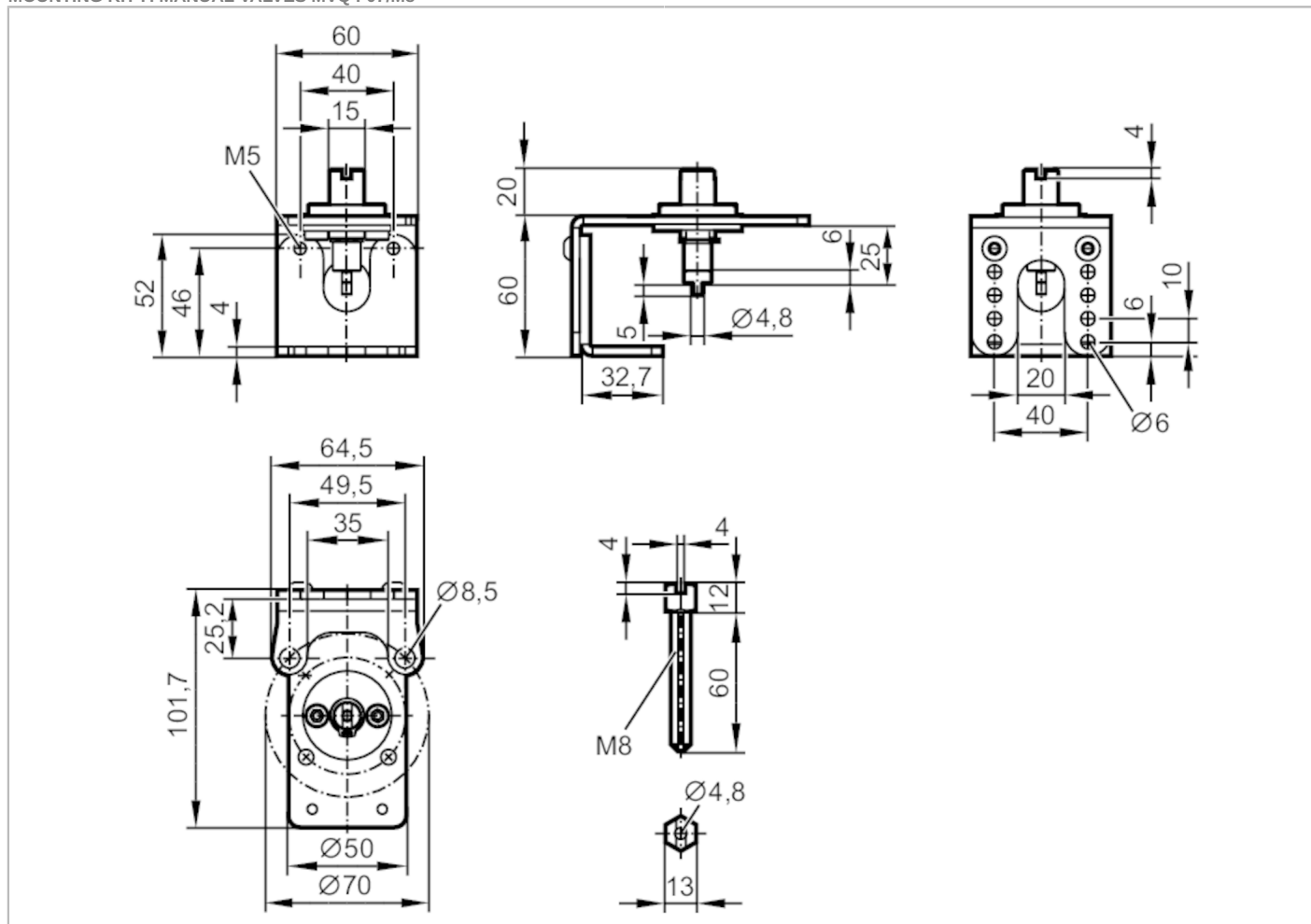

Zestaw montażowy do zaworów ręcznych i zaworów kulowych

MOUNTING KIT F. MANUAL VALVES MVQ F07/M8



Warunki pracy

Temperatura otoczenia [°C] -30...80

Dane mechaniczne

Waga [g]	481,4
Średnica górnego kołnierza [mm]	70
Górny kołnierz ISO	F07
Przedłużenie wału	M8
Materiał	części metalowe: stal nierdzewna (1.4301 / 304)

Uwagi

Sztuk w opakowaniu 1 szt.