

wenglor sensoric GmbH
wenglor Straße 3
88069 Tettang
☎ +49 (0)7542 5399-0
info@wenglor.com

Weitere wenglor-Kontakte finden Sie unter:
For further wenglor contacts go to:
Autres contacts wenglor sous :
www.wenglor.com

Änderungen vorbehalten
Right of modifications reserved
Modifications réservées
17.05.2017

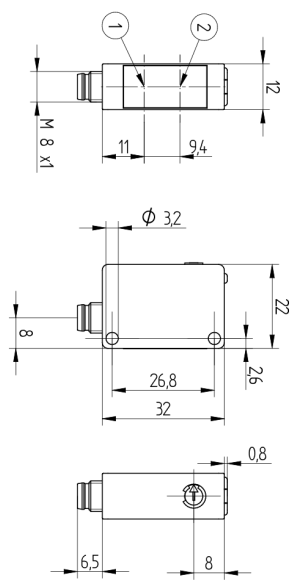

Maßangaben in mm / All dimensions in mm / Mesures en mm
① = Sendediode / Transmitter diode / Diode émettrice
② = Empfangsdiode / Receiver diode / Diode réceptrice
Schraube / Screw / Vis M3 = 0,5 Nm



High-Performance-Distanzsensoren
High-Performance Distance Sensors
Capteur de distance hautes performances

BETRIEBSANLEITUNG
OPERATING INSTRUCTIONS
NOTICE D'INSTRUCTIONS

P1KY001
P1KY002
P1KY003
P1KY004

DE | EN | FR

Anschlussbild
Connection Diagram
Schéma de raccordement

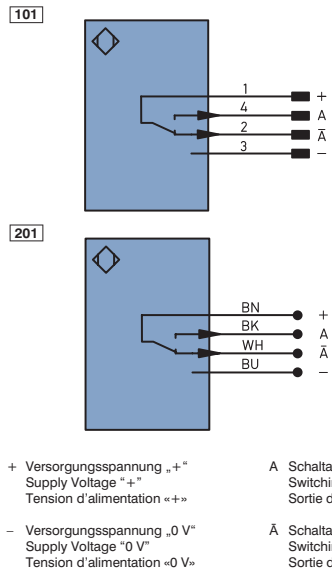

+ Versorgungsspannung „+“
Supply Voltage „+“
Tension d'alimentation „+“

A Schaltausgang/Schließer (NO)
Switching output (NO)
Sortie de commutation / Fermeture (NO)

- Versorgungsspannung „0 V“
Supply Voltage „0 V“
Tension d'alimentation „0 V“

A-bar Schaltausgang/Öffner (NC)
Switching output (NC)
Sortie de commutation / Ouverture (NC)

Bedienfeld
Control Panel
Panneau

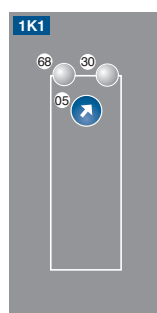

05 = Schaltabstandseinsteller
= Switching distance adjuster
= Distance de détection réglable

30 = Schaltzustandsanzeige / Verschmutzungsmeldung
= Switching Status Indicator / Contamination warning
= Signalisation de l'état de commutation / Signalisation d'encombrement

68 = Versorgungsspannungsanzeige
= Supply Voltage Indicator
= Signalisation de la tension d'alimentation

Ergänzende Produkte (siehe Katalog)
Complementary Products (see catalog)
Produits complémentaires (voir catalogue)

wenglor bietet Ihnen die passende Anslusstechnik für Ihr Produkt. / wenglor offers Connection Technology for field wiring. / wenglor vous propose la connectique adaptée à votre produit.

Passende Befestigungstechnik-Nr.
Suitable Mounting Technology No. **400**
No. de Technique de montage appropriée

Passende Anslusstechnik-Nr.
Suitable Connection Technology No. **7**
Référence connectique appropriée

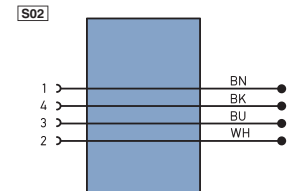

PNP-NPN-Wandler BG7V1P-N-2M
PNP-NPN Converter BG7V1P-N-2M
PNP-NPN Convertisseur BG7V1P-N-2M

EU-Konformitätserklärung
EU Declaration of Conformity
Déclaration UE de conformité

Die EU-Konformitätserklärung finden Sie unter www.wenglor.com im Download-Bereich des Produktes. / The EU declaration of conformity can be found on our website at www.wenglor.com in download area. / Vous trouverez la déclaration UE de conformité sur www.wenglor.com, dans la zone de téléchargement du produit.



DE

Bestimmungsgemäße Verwendung

Dieses wenglor-Produkt ist gemäß dem folgenden Funktionsprinzip zu verwenden:

High-Performance-Distanzsensoren

High-Performance-Distanzsensoren nach dem Prinzip der Lichtlaufzeitmessung ermitteln den Abstand zwischen Sensor und Objekt nach dem Prinzip der Lichtlaufzeitmessung. Diese Sensoren haben einen großen Arbeitsbereich und erkennen Objekte daher über große Distanzen. Spezielle Sensoren zeichnen sich durch WinTec (wenglor interference free technology) aus. Mit dieser Technologie werden schwarze oder glänzende Flächen auch in extremer Schräglage sicher erkannt. Der Einbau mehrerer Sensoren direkt nebeneinander oder gegenüber voneinander ist möglich, ohne dass diese sich gegenseitig beeinflussen.

Sicherheitshinweise

- Diese Anleitung ist Teil des Produkts und während der gesamten Lebensdauer des Produkts aufzubewahren.
- Betriebsanleitung vor Gebrauch des Produkts sorgfältig durchlesen.
- Montage, Inbetriebnahme und Wartung des vorliegenden Produkts sind ausschließlich durch fachkundiges Personal auszuführen.
- Eingriffe und Veränderungen am Produkt sind nicht zulässig.
- Produkt bei Inbetriebnahme vor Verunreinigung schützen.
- Kein Sicherheitsbauteil gemäß EU-Maschinenrichtlinie.

Laser-/LED-Warnhinweise

Laserklasse 1 (EN 60825-1)
Normen und Sicherheitsvorschriften sind zu beachten.

Technische Daten

Optische Daten	
Arbeitsbereich	0...1000 mm
Einstellbereich	100...1000 mm
Schalthysterese	< 20 mm
Lichtart	Laser (rot)
Wellenlänge	680 nm
Lebensdauer (Tu = +25 °C)	100000 h
Laserklasse (EN 60825-1)	1
Strahldivergenz	< 16 mrad
Max. zul. Fremdlucht	10000 Lux
Lichtfleckdurchmesser	siehe Tabelle 1
Elektrische Daten	
Versorgungsspannung	10...30 V DC
Stromaufnahme (Ub = 24 V)	< 30 mA
Schaltfrequenz	1000 Hz
Ansprechzeit	0,5 ms
Temperaturdrift	< 2,5 %
Temperaturbereich	-40...50 °C
Anzahl Schaltausgänge	2
Spannungsabfall Schaltausgang	< 2,5 V
Schaltstrom PNP-Schaltausgang	100 mA
Kurzschlussfest	ja

Verpolungssicher	ja
Überlastsicher	ja
Schutzklasse	III
Mechanische Daten	
Einstellart	Potentiometer
Material Gehäuse	Kunststoff
Optikabdeckung	PMMA
Schutzart	IP67
Ausgangsfunktion	
PNP-Offner, PNP-Schließer	ja

Lichtfleckdurchmesser

Tastweite	100 mm	500 mm	1000 mm
Lichtfleckdurchmesser	4 mm	7 mm	15 mm

Tabelle 1

Bestellnummer	P1KY			
	001	002	003	004
Anschlussbild Nr.	101	101	101	201
Anschlussart	Stecker M8 x 1, 4-polig	Kabel 200 mm mit Stecker M12 x 1, 4-polig	Kabel 200 mm mit Stecker M8 x 1, 4-polig	Kabel 2 m

Montagehinweise

Beim Betrieb der Sensoren sind die entsprechenden elektrischen sowie mechanischen Vorschriften, Normen und Sicherheitsregeln zu beachten. Der Sensor muss vor mechanischer Einwirkung geschützt werden. Der Sensor besitzt optimale Fremdeigenschaften, wenn sich der Hintergrund innerhalb des Arbeitsbereiches befindet.

Inbetriebnahme

Achtung!
Beim Drehen des Potentiometers gegen die Anschläge muss darauf geachtet werden, dass das Drehmoment unterhalb von 40 Nmm bleibt. Das Potentiometer wird sonst irreversibel beschädigt.

Einstellungen

Mit einem Schraubendreher wird der Schalterpunkt am Potentiometer exakt eingestellt. Beim Drehen des Potentiometers gegen den Anschlag muss darauf geachtet werden, dass das Drehmoment unterhalb der Zerstörungsgrenze von 40 Nmm bleibt.

Objekterkennung direkt vor dem Hinter- oder Untergrund

- Sensor so justieren und fest montieren, dass der Leuchtfleck auf das abzutastende Objekt fällt.
- Objekt entfernen und Potentiometer langsam zurückdrehen, bis das Gerät abschaltet. Nun ist der Hinter- oder Untergrund ausgeblendet.
- Objekt wieder unter dem Leuchtfleck platzieren und kontrollieren, ob der Sensor wieder einschaltet.

Erkennung von Objekten ohne störenden Hintergrund

- Sensor so justieren und fest montieren, dass der Leuchtfleck auf das abzutastende Objekt fällt.
- Potentiometer zurückdrehen bis der Sensor abschaltet, dann wieder aufdrehen bis zum Einschalten und je nach Bedarf etwas weiter aufdrehen zur Erhöhung der Schaltsicherheit.

Ursachen für das Ansprechen der Verschmutzungsmeldung (Signal-LED blinkt)

- Verschmutzung des Sensors
- Zu große Entfernung zwischen Sensor und Objekt
- Falsche Montage
- Alterung der Sendediode
- Unsicherer Arbeitsbereich

Ablaufdiagramme Verschmutzungsmeldung

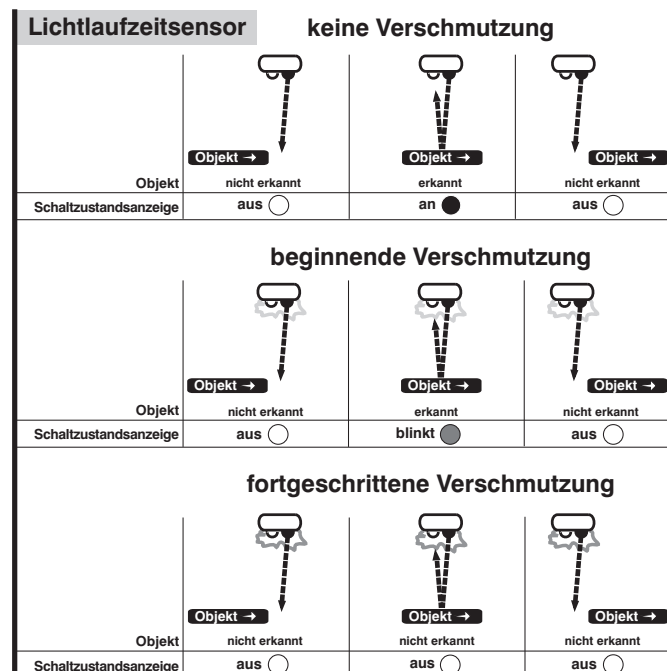

Wartungshinweise

- Dieser wenglor-Sensor ist wartungsfrei.
- Eine regelmäßige Reinigung der Frontscheibe sowie eine Überprüfung der Steckerverbindungen werden empfohlen.
- Verwenden Sie zur Reinigung des Sensors keine Lösungsmittel oder Reiniger, die das Gerät beschädigen könnten.

Umweltgerechte Entsorgung

Die wenglor sensoric GmbH nimmt unbrauchbare oder irreparable Produkte nicht zurück. Bei der Entsorgung der Produkte gelten die jeweils gültigen länderspezifischen Vorschriften zur Abfallentsorgung.

Proper Use

This wenglor product has to be used according to the following functional principle:

High-Performance Distance Sensors

High-performance distance sensors which use the principle of transit time measurement determine the distance between the sensor and the object according to the principle of transit time measurement. These sensors have a large working range and are therefore able to detect objects over large distances. Selected sensors are distinguished by WinTec (wenglor interference free technology). This technology allows black or shiny surfaces to be reliably detected even in extremely inclined positions. It is possible to mount several sensors next to or across from each other without them influencing each other.

Safety Precautions

- This operating instruction is part of the product and must be kept during its entire service life.
- Read this operating instruction carefully before using the product.
- Installation, start-up and maintenance of this product has only to be carried out by trained personnel.
- Tampering with or modifying the product is not permissible.
- Protect the product against contamination during start-up.
- Not a safety component in accordance with the EU Machinery Directive.

Laser/LED Warning



Laser Class 1 (EN 60825-1)
Observe all applicable standards and safety precautions.

Technical Data

Optical Data	
Working Range	0...1000 mm
Adjustable Range	100...1000 mm
Switching Hysteresis	< 20 mm
Light Source	Laser (red)
Wave Length	680 nm
Service Life (Tu = +25 °C)	100000 h
Laser Class (EN 60825-1)	1
Beam Divergence	< 16 mrad
Max. Ambient Light	10000 Lux
Spot Diameter	see table 1
Electrical Data	
Supply Voltage	10...30 V DC
Current Consumption (Ub = 24 V)	< 30 mA
Switching Frequency	1000 Hz
Response Time	0,5 ms
Temperature Drift	< 2,5 %
Temperature Range	-40...50 °C
Switching Outputs	2
Switching Output Voltage Drop	< 2,5 V
PNP Switching Output/ Switching Current	100 mA

Short Circuit Protection	yes
Reverse Polarity Protection	yes
Overload Protection	yes
Protection Class	III
Mechanical Data	
Setting Method	Potentiometer
Housing Material	Plastic
Optic Cover	PMMA
Degree of Protection	IP67
Output	
PNP NO/NC antivalent	yes

Spot Diameter

Detection Range	100 mm	500 mm	1000 mm
Spot Diameter	4 mm	7 mm	15 mm

Table 1

Order-No.	P1KY			
	001	002	003	004
Connection Diagram No.	101	101	101	201
Connection	Plug M8x1, 4-pin	Cable 200 mm with Plug M12x1, 4-pin	Cable 200 mm with Plug M8x1, 4-pin	Cable 2 m

Mounting instructions

During operation of the Sensors, the corresponding electrical and mechanical regulations, as well as safety regulations must be observed. The Sensor must be protected from mechanical impact. The Sensor has optimal ambient light characteristics if the background changes within the Working Range.

Initial Operation

Attention!
Applied torque may not exceed 40 Nmm when turning the potentiometer to its limit stops. The potentiometer would otherwise be damaged.

Adjustment

The switching point can be set via potentiometer. When the potentiometer is turned against these stops it must be assured that torque does not exceed the destructive limit of 40 Nmm.

Object recognition on a background or underlying surface

- Adjust the instrument and securely fix it, so that the beam spot falls on the object to be detected.
- Remove the object and turn back the adjustment screw until the apparatus switches off. The background and underlying surface are now suppressed.
- Replace the object under the illuminated spot and check that the sensor switches on again.

Object recognition without disturbing background

- Adjust the instrument and securely fix it, so that the beam spot falls on the object to be detected.
- Turn back the adjustment screw until the apparatus switches off and then turn it forward to until it switches on. If necessary turn it forward a bit further to increase the reliability of the switching.

Contamination Warning (Signal LED blinks)

Activated if:

- Sensor(lens) is contaminated
- Distance Sensor – object too big
- Incorrect mounted
- Transmitting diode aged
- Uncertain working range

Diagram Contamination warning

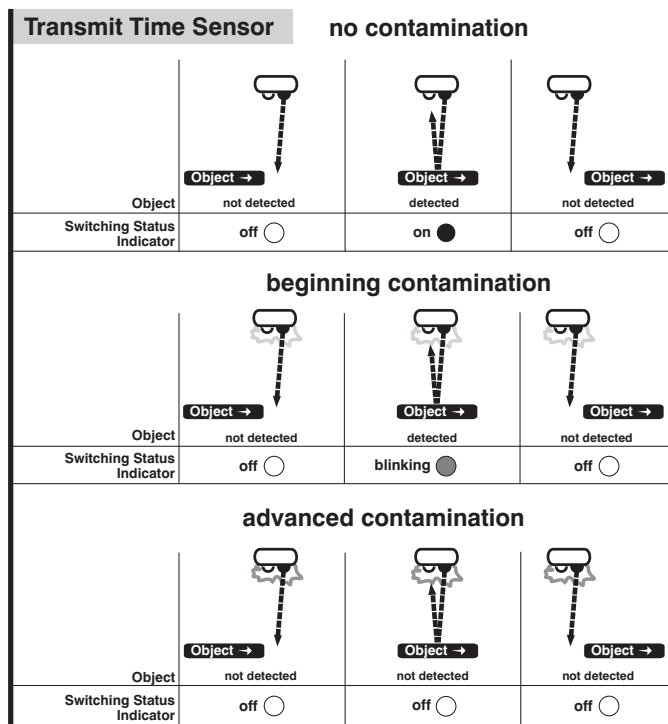

Notice d'utilisation

Ce produit wenglor doit être utilisé selon le mode de fonctionnement suivant :

Capteurs de distance hautes performances

Les capteurs de distance hautes performances fonctionnant par mesure du temps de parcours de la lumière déterminent la distance entre capteur et objet selon le principe de mesure du temps de parcours de la lumière. Ces capteurs bénéficient d'une large plage de travail et peuvent ainsi détecter des objets à grande distance.

Certains capteurs spéciaux sont dotés de la technologie WinTec (wenglor interference free technology). Grâce à elle, des surfaces noires ou brillantes peuvent être détectées de manière fiable, même sous une inclinaison extrême. Plusieurs capteurs peuvent être montés directement les uns à côté ou en face des autres sans subir d'influence réciproque.

Consignes de sécurité

- Cette notice d'utilisation fait partie intégrante du produit et doit être conservée durant toute la durée de vie du produit.
- Lisez la notice d'utilisation avant la mise sous tension.
- L'installation, les raccordements et les réglages doivent être effectués uniquement par du personnel qualifié.
- Toute intervention ou modification sur le produit est proscrite.
- Lors de la mise en service, veillez à protéger l'appareil d'éventuelles salissures.
- Aucun composant de sécurité selon la directive « Machines » de l'Union Européenne.

Laser/LED Mise en garde



Appareil à laser de classe 1 (EN 60825-1)
Respecter les normes et prescriptions de sécurité

Données techniques

Caractéristiques optiques	
Plage de travail	0...1000 mm
Plage ajustable	100...1000 mm
Hystérésis de commutation	< 20 mm
Type de lumière	Laser (rouge)
Longueur d'onde	680 nm
Durée de vie (Tu = +25 °C)	100000 h
Classe laser (EN 60825-1)	1
Divergence du faisceau	< 16 mrad
Ambiance lumineuse max.	10000 Lux
Diamètre du spot lumineux	voir tableau 1
Caractéristiques électroniques	
Tension d'alimentation	10...30 V DC
Consommation (Ub = 24 V)	< 30 mA
Fréquence de commutation	1000 Hz
Temps de réponse	0,5 ms
Dérive en température	< 2,5 %
Température d'utilisation	-40...50 °C
Nombre de sortie TOR	2
Chute de tension sortie TOR	< 2,5 V
Courant commuté PNP sortie TOR	100 mA

Protection contre les courts-circuits	oui
Protection contre les inversions de polarité	oui
Protection contre les surcharges	oui
Classe de protection	III
Caractéristiques mécaniques	
Mode de réglage	Potentiomètre
Matière du boîtier	Plastique
Optique	PMMA
Degré de protection	IP67
Sortie	
Contact ouverture PNP, contact à ferm. antivalent	oui

Diamètre du spot lumineux

Distance de travail Range	100 mm	500 mm	1000 mm
Diamètre du spot lumineux	4 mm	7 mm	15 mm

Tableau 1

Référence	P1KY			
	001	002	003	004
Schémas de raccordement N°	101	101	101	201
Mode de raccordement	Connecteur M8x1, 4-pôles	Câble 200 mm avec Connecteur M12x1, 4-pôles	Câble 200 mm avec Connecteur M8x1, 4-pôles	Câble 2 m

Instructions de montage

Pour le bon fonctionnement du capteur, il est important de respecter les normes électriques et mécaniques et d'observer les règles de sécurité. Le capteur doit être protégé contre les chocs mécaniques. Le capteur possède des caractéristiques optimales de lumière ambiante si l'arrière-plan change dans la zone de travail.

Mise en service

Attention!
Lorsque le potentiomètre est réglé en butée, veillez à ne pas dépasser le couple de rotation maxi de 40 Nmm afin d'éviter une destruction irréversible du potentiomètre.

Réglages

Le Réglage précis du point de commutation p'effectue avec le potentiomètre. Lorsque le potentiomètre est réglé en butée, veillez à ne pas dépasser le couple de rotation maxi de 40 Nmm afin d'éviter une destruction irréversible du potentiomètre.

Détection d'un objet placé directement devant l'arrière-plan et/ou le fond gênant

- Régler et monter le détecteur de manière à ce que le spot lumineux tombe sur l'objet à détecter.

- Enlever l'objet et tourner le potentiomètre lentement à gauche jusqu' à ce que le détecteur soit coupé. L'arrière-plan et/ou le fond perturbateur sont ainsi éliminés.
- Replacer l'objet sous le spot lumineux et vérifier la remise en marche du détecteur.

Détection d'un objet sans arrière-plan gênant

- Régler et monter le détecteur de manière à ce que le spot lumineux tombe sur l'objet à détecter.
- Tourner le potentiomètre à gauche jusqu' à ce que le détecteur soit coupé, puis tourner le vis de réglage à droite jusqu'à la remise en marche du détecteur. Si besoin est, continuer à tourner le potentiomètre afin d'augmenter la certitude de commutation.

Déclenchement du signal d'encrassement (LED clignote)

En cas de

- Encrassement du détecteur
- Distance détecteur – objet trop grande
- Erreur de montage
- Viellissement des diodes émettrices
- Zone de détection incertaine

Diagramme Signalisation d'encrassement

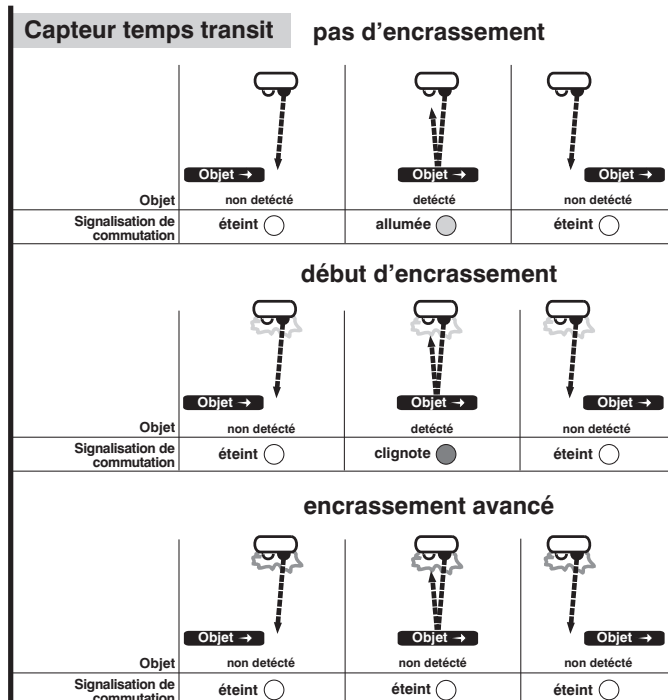

Maintenance Instructions

- This wenglor Sensor is maintenance-free.
- It is advisable to clean the front screen, and to check the plug connections at regular intervals.
- Do not clean with solvents or cleansers which could damage the device.

Proper Disposal

wenglor sensoric GmbH does not accept the return of unusable or irreparable products. Respectively valid national waste disposal regulations apply to product disposal.