

# E11530

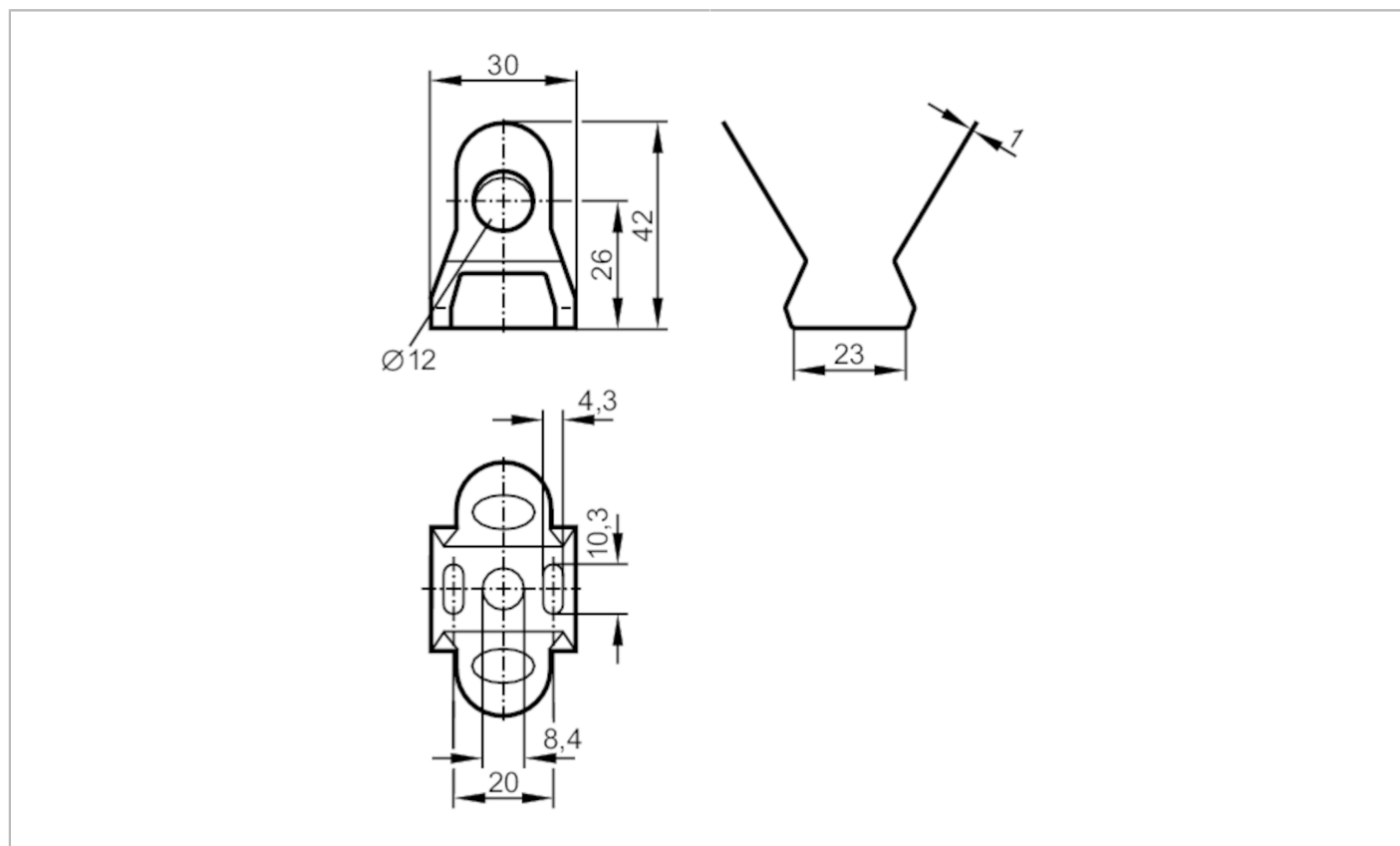

## Obejma montażowa

MOUNTING CLIP V4A D12 MM



### Aplikacja

Wykonanie dla jednostek o gładkich korpusach  $\varnothing$  12 mm

### Dane mechaniczne

Waga [g] 14,7

Wymiary [mm]  $\varnothing$  12

Materiał stal nierdzewna (1.4404 / 316L)

### Uwagi

Sztuk w opakowaniu 1 szt.

### diagramy i wykresy