

E84016

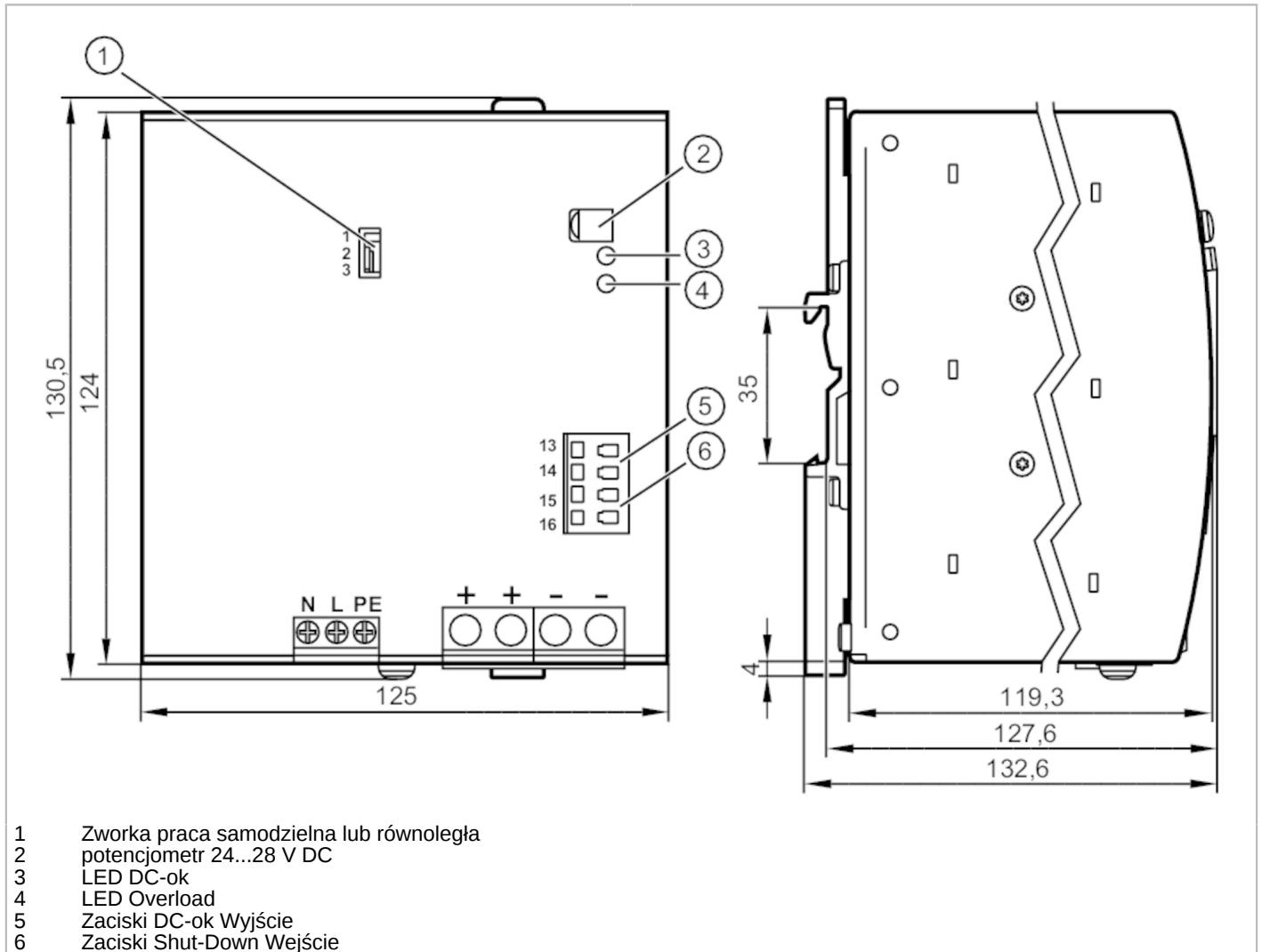

Zasilacz impulsowy 24 V DC

PSU-1AC/24VDC-40A



Dane elektryczne

Częstotliwość AC	[Hz]	47...64
Tolerancja napięcia zasilania	[%]	15...10
Napięcie znamionowe AC	[V]	< 230
Zakres wejściowego napięcia przemiennego AC	[V]	100...240
Napięcie wyjściowe DC	[V]	24...28
Klasa ochrony		I; (IEC 61140)
Zabezpieczenie nadnapięciowe		tak; (< 32 DC)
Napięcie wyjścia	[V]	nastawny; napięcie wyjściowe zgodne z SELV, PELV
Maks. Prąd wyjściowy przy min. napięcie wyjściowe	[A]	40
Maks. Prąd wyjściowy przy max. napięciu wyjściowym	[A]	34,3
Maks. szczyt. prądu wyjściowego przy min. Napięciuwyjściowym	[A]	60

E84016



Zasilacz impulsowy 24 V DC

PSU-1AC/24VDC-40A

Maks. szczyt. prądu wyjściowego przy max. napięciu wyjściowym	[A]	51,5
Moc wyjściowa (stała)	[W]	960
Moc wyjściowa (szczyt.)	[W]	1440
Uwaga dotycząca mocy wyjściowej (szczyt.)	[W]	powyżej 4 s zostaje automatycznie zredukowana do mocy wyjściowej
Współczynnik mocy (napięcie nominalne 120 V AC / 60 Hz)		0,99
Współczynnik mocy (napięcie nominalne 230 V AC / 50 Hz)		0,99
Rezerwa mocy	[%]	50
Liczba obwodów wyjściowych		1
Maks. tętnienie resztkowe	[mV]	100
Prąd szczyt. załączania (napięcie nominalne 120 V AC / 60 Hz)	[A]	17
Prąd szczyt. załączania (napięcie nominalne 230 V AC / 50 Hz)	[A]	11
Ograniczenie prądu rozruchu		tak
Sprawność (napięcie nominalne 120 V AC / 60 Hz)	[%]	93,6
Sprawność (napięcie nominalne 230 V AC / 50 Hz)	[%]	94,6
Zewnętrzne zabezpieczenie wyjść		\geq B-16 A / \geq C-16 A
Obniżenie wartości znamionowych	[W/K]	24 (60...70 °C)
Czas buforowania sieci (napięcie nominalne 120 V AC / 60 Hz)	[ms]	27
Czas buforowania (napięcie nominalne 230 V AC / 50 Hz)	[ms]	27
Prąd wejściowy (napięcie nominalne 120 V AC / 60 Hz)	[A]	8,6
Prąd wejściowy (napięcie nominalne 230 V AC / 50 Hz)	[A]	4,5
Strata mocy (napięcie nominalne 120 V AC / 60 Hz)	[W]	65,6
Strata mocy (napięcie nominalne 230 V AC / 50 Hz)	[W]	54,8
Zabezpieczenie zasilania przeciwprądowego	[V]	35

Wyjścia

Zabezpieczenie przed zwarciami		tak
Zabezpieczenie przed przeciążeniem		tak
Praca przy przeciążeniu		Hiccup Mode; w przypadku przeciążenia lub zwarcia, wyjście naprzemiennie dostarcza zasilanie przez 2s i wyłącza się na 17s
Sygnal DC-OK		Wyjście przekaźnikowe
Wyjście DC OK		60 V DC (0,3 A) / 30 V DC (1 A) / 30 V AC (0,5 A)

E84016



Zasilacz impulsowy 24 V DC

PSU-1AC/24VDC-40A

Warunki pracy		
Temperatura otoczenia	[°C]	-25...70
Uwaga dot. temperatury otoczenia		należy zachować odpowiednią wolną przestrzeń do chłodzenia konwekcyjnego (patrz instrukcja obsługi)
Temperatura składowania	[°C]	-40...85
Maks. wilgotność względna powietrza	[%]	95; (IEC 60068-2-30)
Ochrona		IP 20; (EN 60529)
Stopień zabrudzenia		2; (IEC 62103: zabronione są zanieczyszczenia przewodzące)
Testy / dopuszczenia		
EMC	EN 61000-6-1	
	EN 61000-6-2	
	EN 61000-6-3	
	EN 61000-6-4	
	EN 61000-3-2	klasa A
Odporność na wibracje	IEC 60068-2-6	±1,6 mm 2...17,8 Hz / 1 g 17,8...500 Hz
Odporność na wstrząsy	IEC 60068-2-27	15 g 6 ms / 10 g 11 ms
Korekcja współczynnika mocy (PFC)		Wyjście przekaźnikowe (60 V DC; 0,3 A / 30 V DC; 1 A / 30 V AC; 0,5 A)
Dane mechaniczne		
Waga	[g]	2044,5
Typ montażu		szyna; (TH35 (EN 60715))
Wymiary	[mm]	124 x 126 x 132,6
Materiał		blacha stalowa
Wyświetlacze / elementy robocze		
Wyświetlacz	DC-ok	1 x LED
	przeciążenie	1 x LED
Uwagi		
Uwagi		Połączenie szeregowe wyjść tylko podobnych urządzeń do max.całkowitego napięcia 150 V DC
Sztuk w opakowaniu		1 szt.

E84016



Zasilacz impulsowy 24 V DC

PSU-1AC/24VDC-40A

Połączenie elektryczne

zaciski śrubowe:

Podłączenie

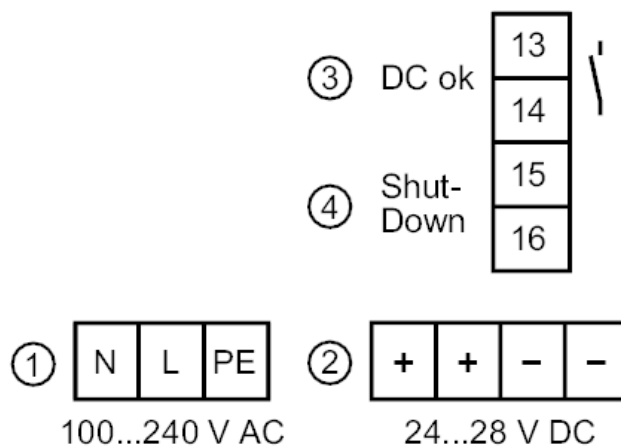

- 1: pierwotny
- 2: wtórny
- 3: DC-ok Wyjście przekaźnikowe
- 4: Shut-Down Wejście < 2 V / < 0,5 W

diagramy i wykresy

Schemat blokowy

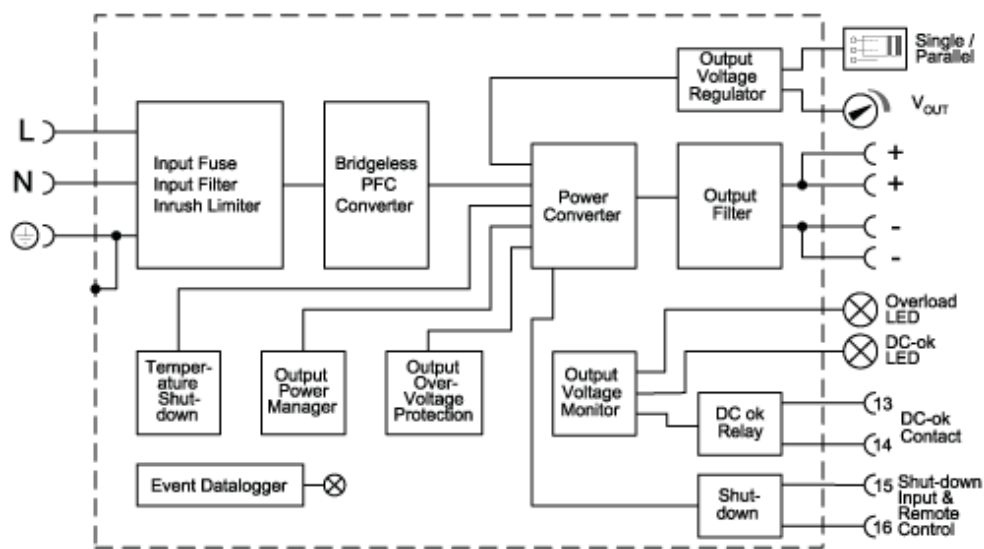

E84016



Zasilacz impulsowy 24 V DC

PSU-1AC/24VDC-40A

Charakterystyka wyjściowa

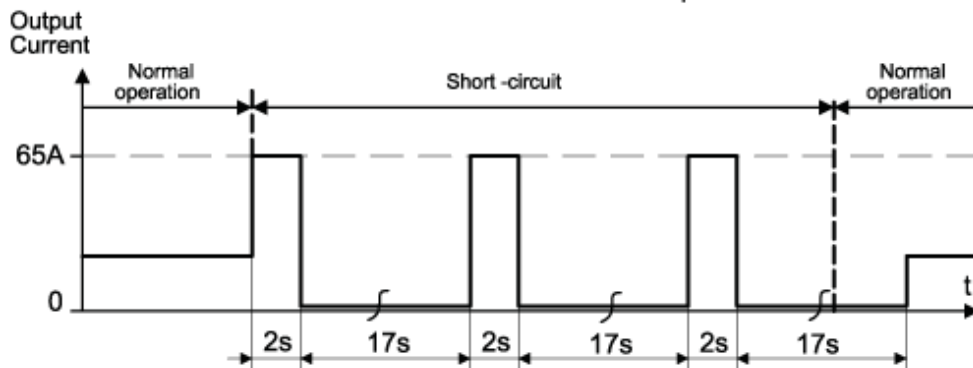
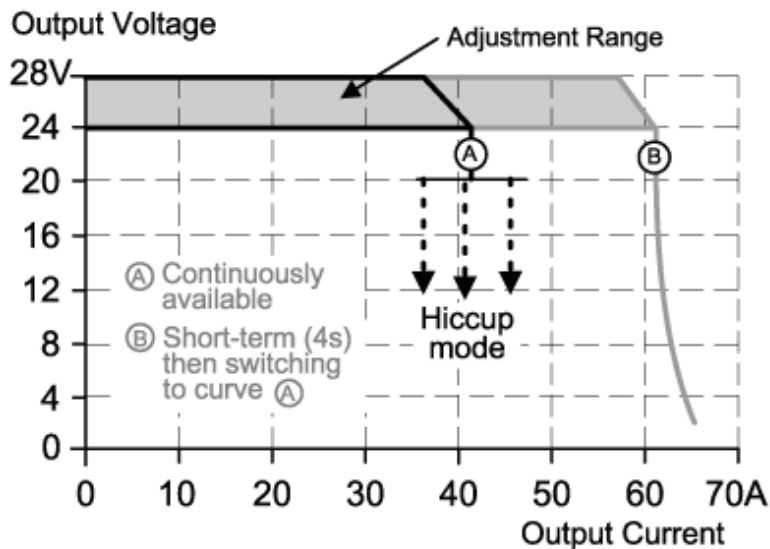

Charakterystyka wydajność / straty mocy

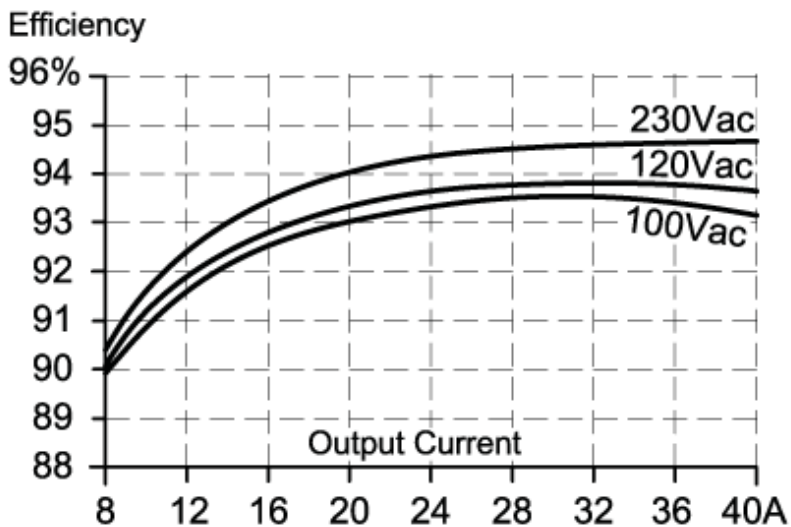

E84016



Zasilacz impulsowy 24 V DC

PSU-1AC/24VDC-40A

Charakterystyka redukcji

Allowed Output Current at 24V

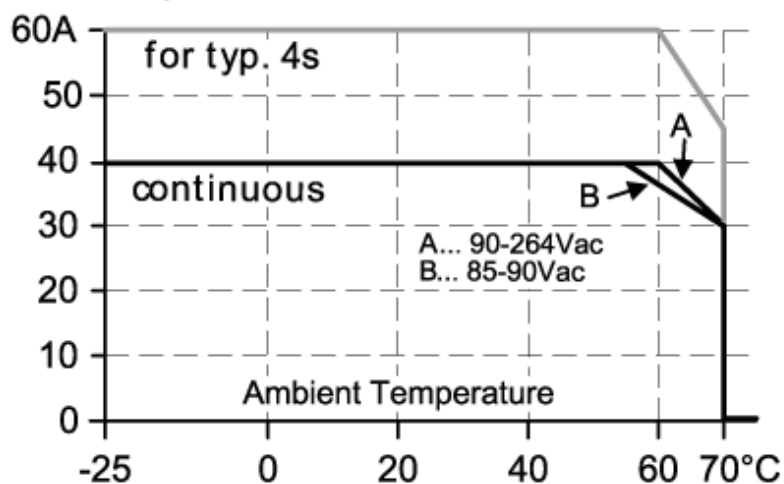

Charakterystyka czasu podtrzymania

Hold-up Time

