

E12519

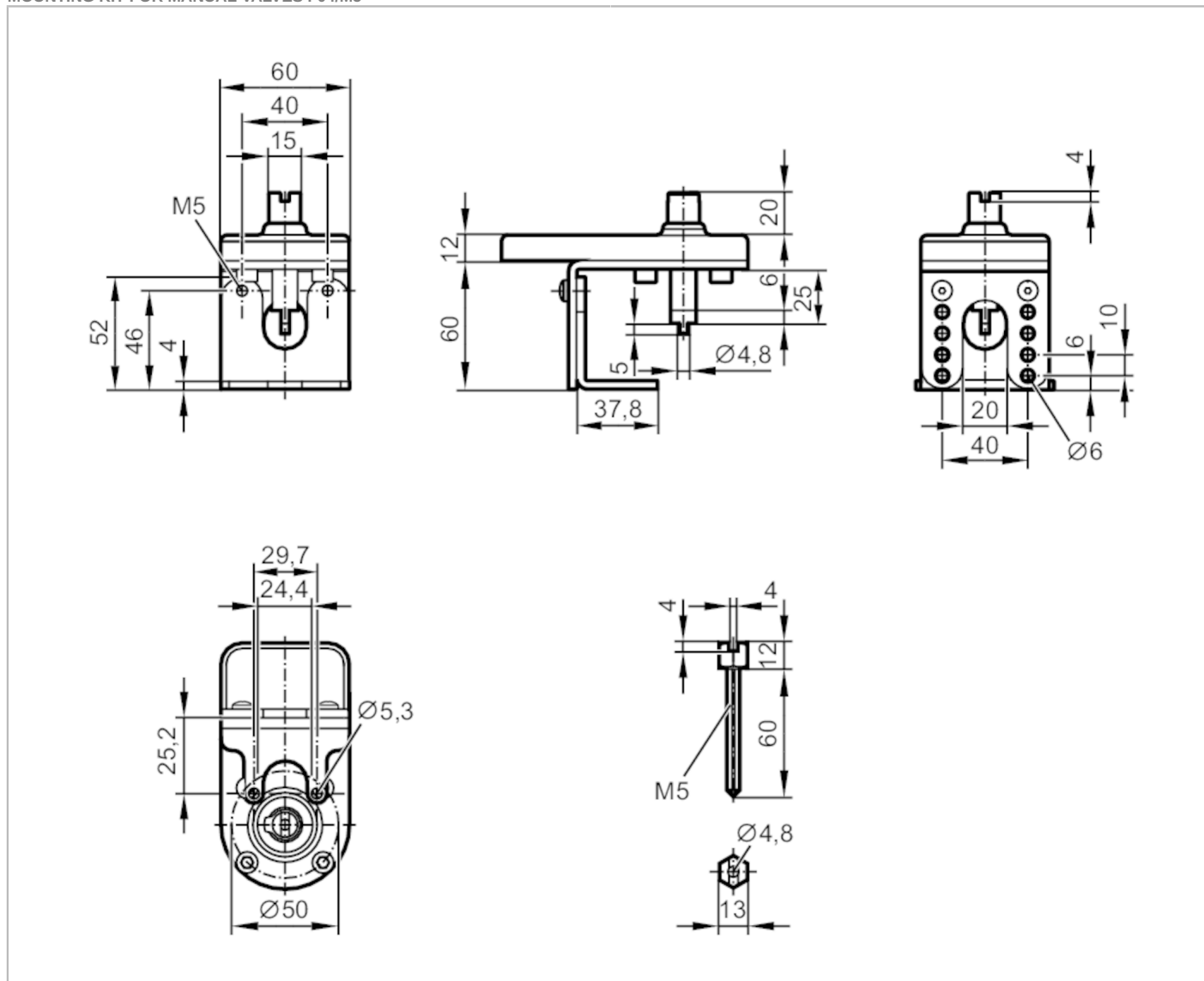

Zestaw montażowy do zaworów ręcznych i zaworów kulowych

MOUNTING KIT FOR MANUAL VALVES F04/M5



Warunki pracy

Temperatura otoczenia [°C] -30...80

Dane mechaniczne

Waga [g]	463,5
Średnica górnego kołnierza [mm]	42
Górny kołnierz ISO	F04
Przedłużenie wału	M5
Materiał	Wspornik montażowy: sztuczne tworzywo; części metalowe: stal nierdzewna (1.4301 / 304)

Uwagi

Sztuk w opakowaniu 1 szt.