

# SV8150

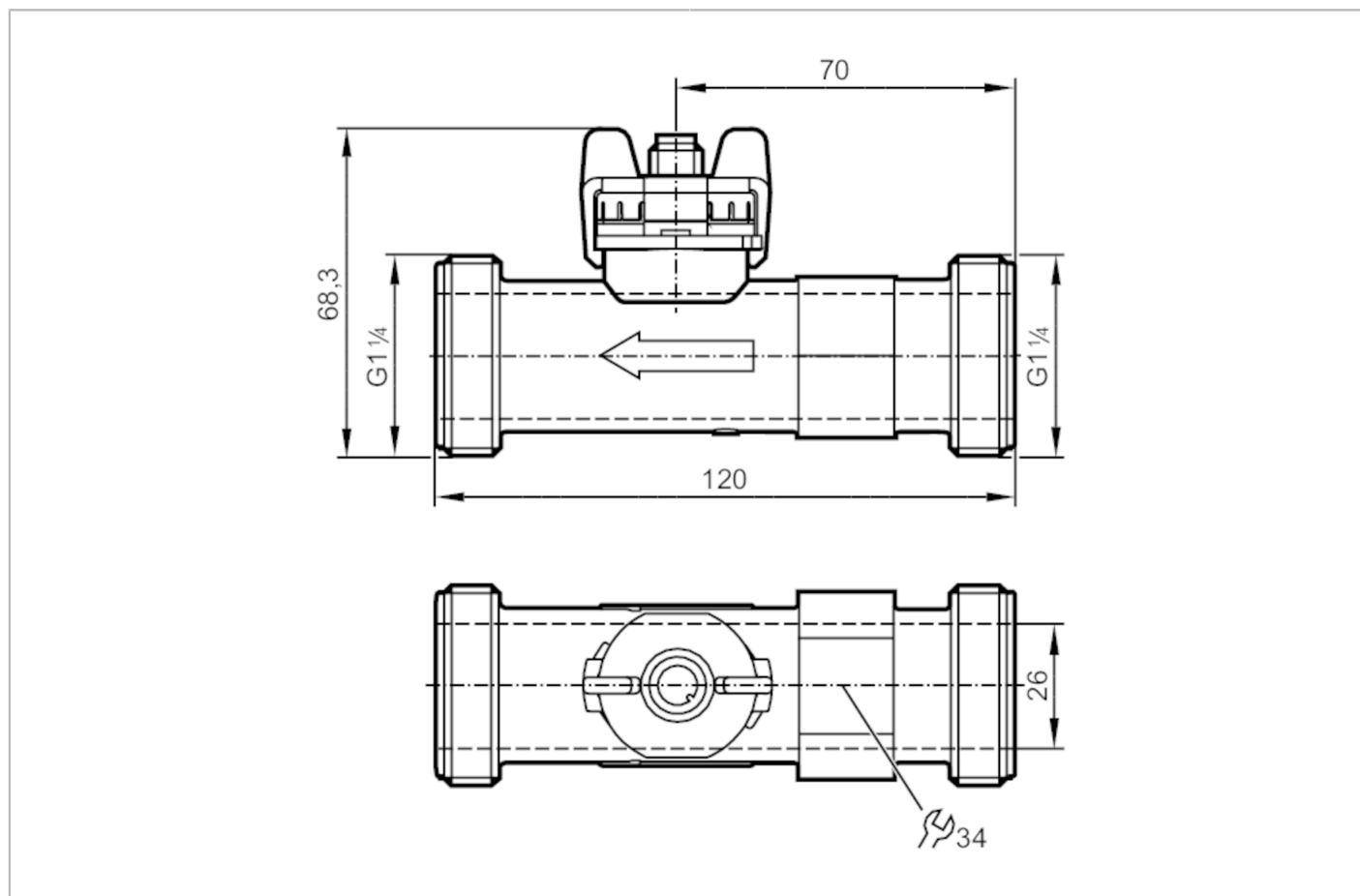

## Przepływomierz wirowy

SVM54XXXD0KG/US-100



### Cechy produktu

Liczba wejść i wyjść	Liczba wyjść analogowych: 1	
Zakres pomiarowy	9...150 l/min	0,283...4,709 m/s
Przylącze procesowe	połączenie gwintowane G 1 1/4 DN25	

### Aplikacja

Konstrukcja	styki połączane	
Element pomiarowy	1 x Pt 1000; (zgodnie z DIN EN 60751, klasa B)	
Aplikacja	do aplikacji przemysłowych	
Montaż	podłączenie do rurociągu za pomocą adaptera	
Media	woda; roztwory glikolu; chłodziwa	
Temperatura medium [°C]	-40...100	
Minimalne ciśnienie niszczące [bar]	25	
Minimalne ciśnienie niszczące [MPa]	2,5	
Wytrzymałość na ciśnienie [bar]	12	
Wytrzymałość na ciśnienie [Mpa]	1,2	
Uwaga dot. przeciążalności	do 40 ° C	

### Dane elektryczne

Napięcie zasilania [V]	8...33 DC
------------------------	-----------

# SV8150



## Przepływomierz wirowy

SVM54XXXD0KG/US-100

Min. rezystancja izolacji [MΩ]	100; (500 V DC)
Klasa ochrony	III
Czas rozruchu [s]	< 2

### Wejścia / wyjścia

Liczba wejść i wyjść	Liczba wyjść analogowych: 1
----------------------	-----------------------------

### Wyjścia

Łączna liczba wyjść	1
Sygnal wyjściowy	sygnal analogowy
Liczba wyjść analogowych	1
Analogowe wyjście prądowe [mA]	4...20; (woda: $Q [l/min] = 9,375 \times (I - 4 \text{ mA})$ ; woda-glikol: $Q [l/min] = 9,375 \times (I - 4 \text{ mA}) - Q_0$ patrz rysunek 2)
Maks. obciążenie [Ω]	$< (U_b - 8 \text{ V}) / 20 \text{ mA}$ ; $U_b = 24 \text{ V}$ : 800

### Zakres pomiaru / nastaw

Zakres pomiarowy	9...150 l/min	0,283...4,709 m/s
------------------	---------------	-------------------

### Monitoring temperatury

Czujnik grzania wew.	1 K/mW
Zakres pomiarowy [°C]	-40...100

### Dokładność / odchylenie

#### Monitorowanie przepływu

Dokładność (w zakresie pomiarowym)	$Q < 50 \% \text{ MEW}: < 1 \% \text{ MEW} / Q > 50 \% \text{ MEW}: < 2 \% \text{ MW}$ ; (woda)
Powtarzalność	0,2; (% wartości końcowej)

#### Monitoring temperatury

Dokładność [K]	$\pm 0,3 \pm 0,005 \times T$
----------------	------------------------------

### Czasy reakcji

#### Monitorowanie przepływu

Czas reakcji [s]	0,5
------------------	-----

### Warunki pracy

Temperatura otoczenia [°C]	-15...85
Uwaga dot. temperatury otoczenia	temperatura medium > 0 ° C: -30...85
Temperatura składowania [°C]	-30...85
Ochrona	IP 65
Kawitacja	$P(\text{absolutne}) \text{ wyjściowe} / P(\text{różnicowe}) > 5,5$ aby uniknąć kawitacji

### Testy / dopuszczenia

EMC	EN 61326-2-3	
Odporność na wstrząsy	DIN EN 60068-2-27	30 g (11 ms)
Odporność na wibracje	DIN EN 60068-2-6	z wodą / 10...61 Hz 1 mm z wodą / 61...2000 Hz 2 g
MTTF [lata]	380	
Dyrektywa PED Urządzenia Ciśnieniowe	dobra praktyka inżynierska; może być stosowany do płynów grupy 2; płyny grupy 1 na zapytanie	

### Dane mechaniczne

Waga [g]	136,2
----------	-------

# SV8150



## Przepływomierz wirowy

SVM54XXXD0KG/US-100

Materiał	PA 6T
Materiały części w kontakcie z medium	ETFE; PA 6T; EPDM
Moment dokręcający [Nm]	15
Przyłącze procesowe	połączenie gwintowane G 1 1/4 DN25

### Uwagi

Uwagi	MW = Wielkość mierzona MEW = Końcowa wartość zakresu pomiarowego
Sztuk w opakowaniu	1 szt.

### Połączenie elektryczne

Konektor: 1 x M12; kodowanie: A; Styki: pozłacane



### Podłączenie

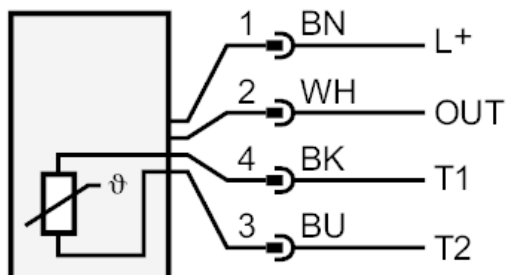

OUT: wyjście analogowe  
T1 / T2: Pt1000  
Kolory zgodne z DIN EN 60947-5-2  
Kolory żył :  
BK = czarny  
BN = brązowy  
BU = niebieski  
WH = biały

# SV8150



## Przepływomierz wirowy

SVM54XXXD0KG/US-100

### diagramy i wykresy

Spadek ciśnienia

dP [mbar] DN25

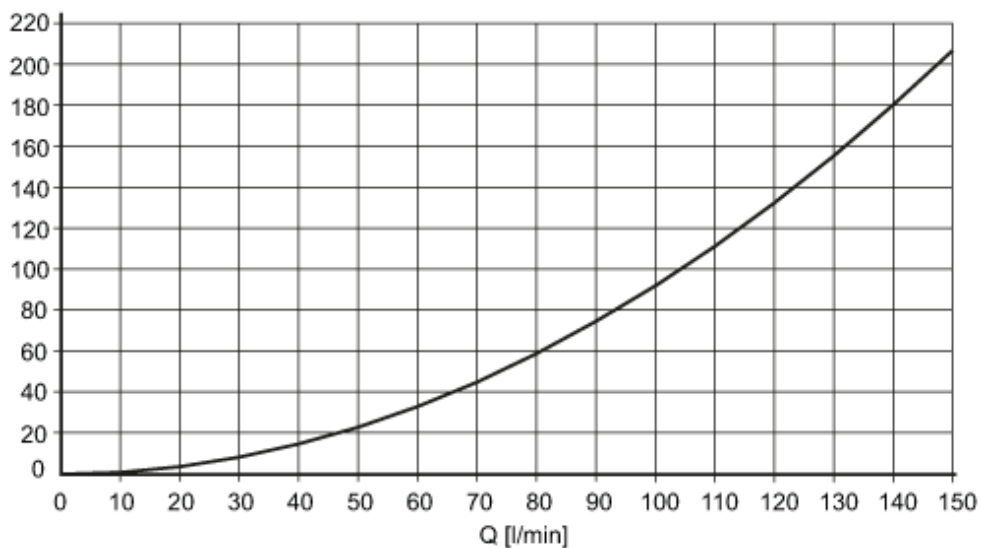

dP Spadek ciśnienia

Q wielkość przepływu objętościowego

Minimalna żywotność 10 lat w odniesieniu do przepływu i wysokiej temperatury medium

°C

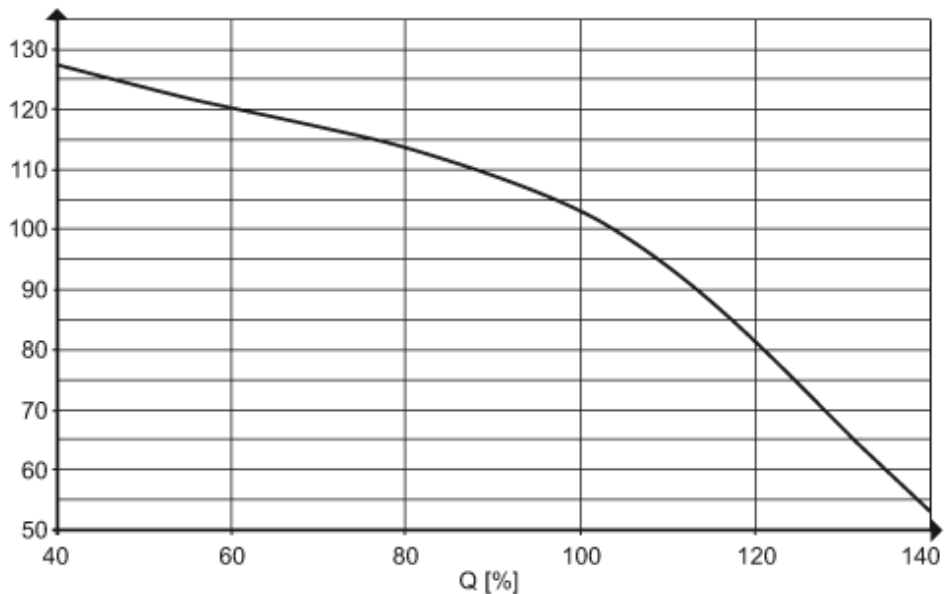

# SV8150



## Przepływomierz wirowy

SVM54XXXD0KG/US-100

Zależność lepkości kinematycznej ( $\nu$ ) glikolu mieszaniny woda-glikol w zależności od temperatury

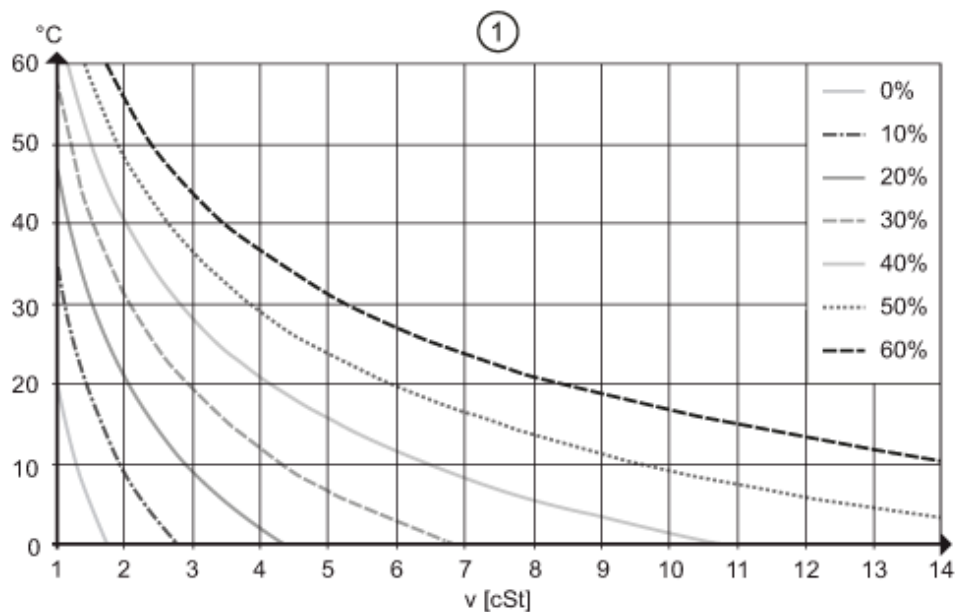

Określenie współczynnika  $Q_0$  dla mieszaniny woda-glikol

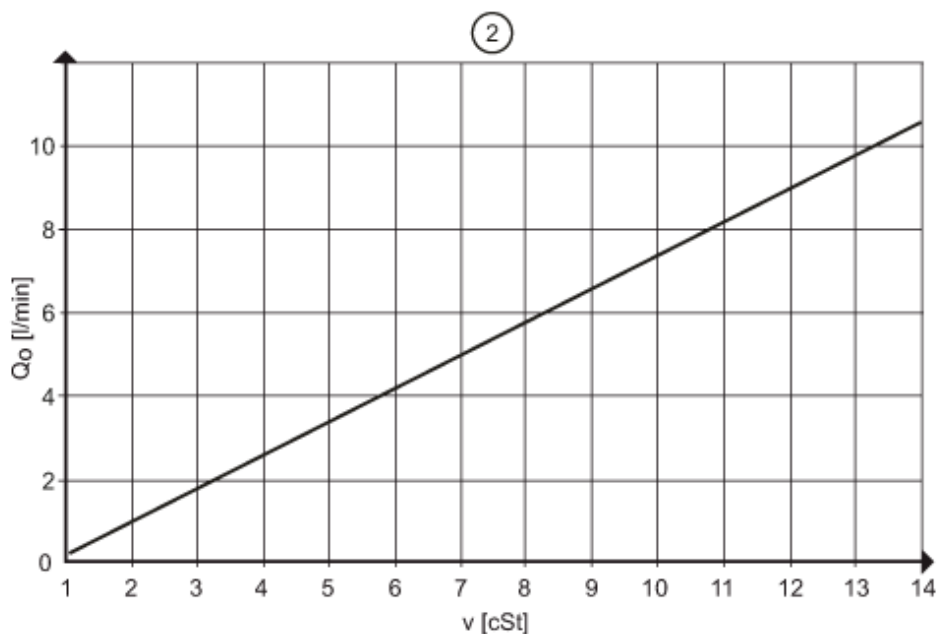

$\nu < 4$  cSt dokładność pomiaru 3% MEW

$4 < \nu < 14$  cSt dokładność pomiaru 4% MEW

# SV8150



## Przepływomierz wirowy

SVM54XXXD0KG/US-100

Wartość progowa  $Q_{\min}$   
w zależności od lepkości  
kinematycznej

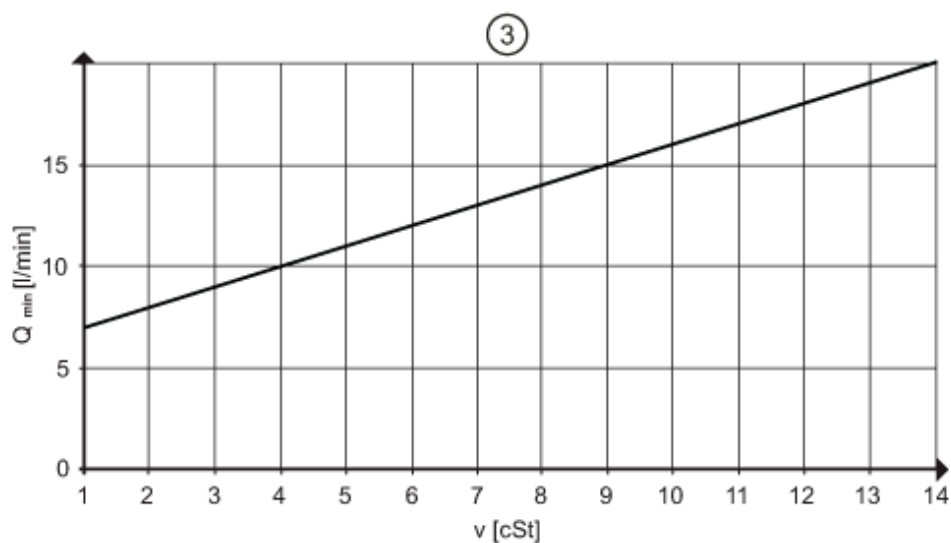

odporność na ciśnienie (bar)

