

E20452

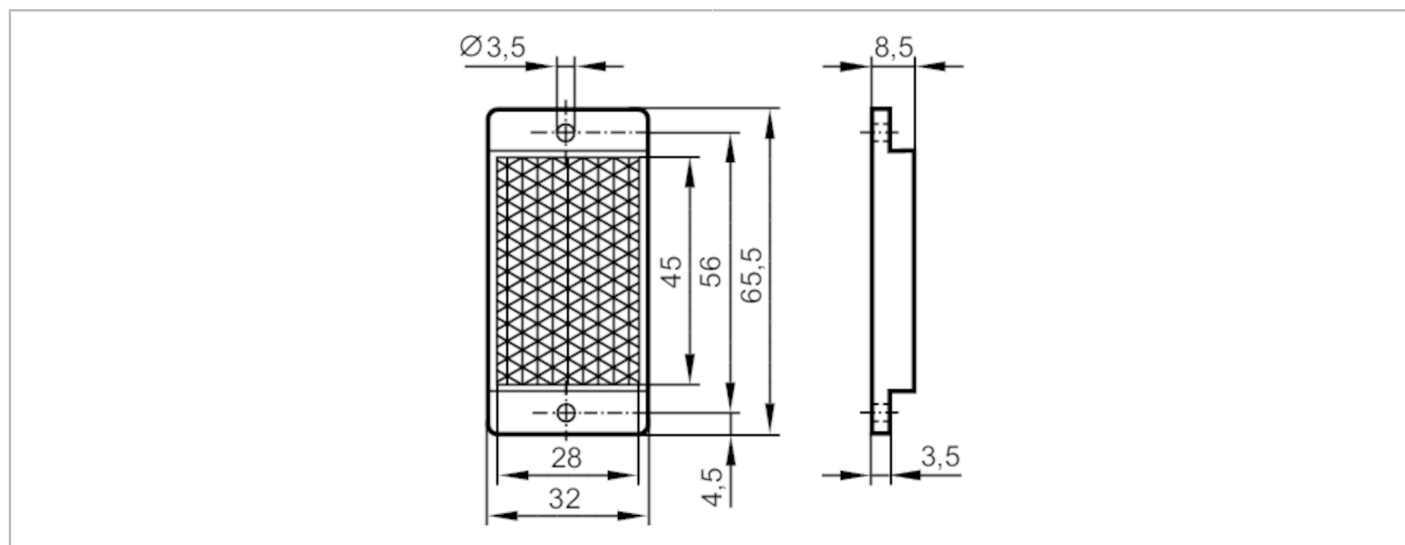

Odbłyśnik do czujników refleksyjnych

REFLECTOR TS-45x28



Aplikacja	
Wykonanie	prostokątny, do czujników na światło czerwone i podczerwień
Warunki pracy	
Temperatura otoczenia [°C]	-10...60
Dane mechaniczne	
Waga [g]	11,5
Wymiary [mm]	32 x 65,5 x 8,5
Powierzchnia reflektora [mm]	45 x 28
Materiał	sztuczne tworzywo
Uwagi	
Sztuk w opakowaniu	1 szt.